

# KUPPERSBERG

РУКОВОДСТВО ПОЛЬЗОВАТЕЛЯ



KCF 401

КОФЕМАШИНА





## СОДЕРЖАНИЕ

РЕКОМЕНДАЦИИ ПО ЭКСПЛУАТАЦИИ И МЕРАМ БЕЗОПАСНОСТИ.....	4
ПЕРЕД ПЕРВЫМ ИСПОЛЬЗОВАНИЕМ.....	6
ИСПОЛЬЗОВАНИЕ УСТРОЙСТВА.....	7
ОЧИСТКА И УХОД.....	13
УВЕДОМЛЕНИЯ НА ДИСПЛЕЕ .....	20
РУКОВОДСТВО ПО УСТРАНЕНИЮ НЕИСПРАВНОСТЕЙ.....	21
ТЕХНИЧЕСКИЕ ХАРАКТЕРИСТИКИ.....	22

## Кофемашина

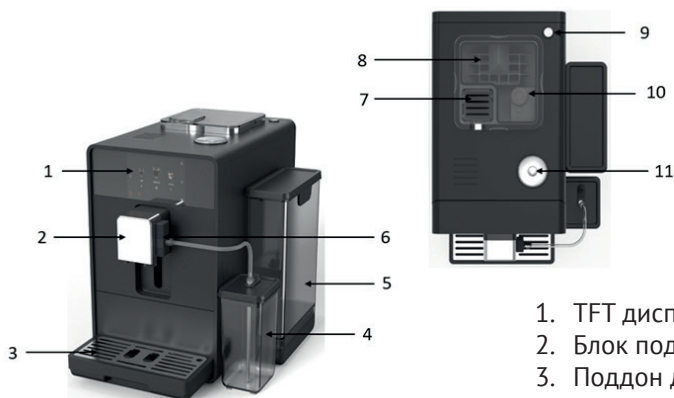

1. TFT дисплей
2. Блок подачи кофе
3. Поддон для сбора капель
4. Контейнер для молока
5. Контейнер для воды
6. Блок молочной системы
7. Отсек для молотого кофе
8. Контейнер для кофейных зерен
9. Кнопка включения/выключения
10. Ручка регулятора степени помола
11. Контроллер и кнопка «Старт/Стоп»

## РЕКОМЕНДАЦИИ ПО ЭКСПЛУАТАЦИИ И МЕРАМ БЕЗОПАСНОСТИ

Перед началом использования рекомендуется внимательно изучить инструкцию по эксплуатации. Сохраняйте данное руководство на протяжении всего периода использования устройства. Неправильное обращение с устройством может привести к его выходу из строя, возможному ущербу для пользователя или его имущества.

### СОБЛЮДАЙТЕ ОСНОВНЫЕ МЕРЫ БЕЗОПАСНОСТИ

Используйте кофемашину только по ее прямому назначению. Прибор пред-

назначен для бытового использования. Любое другое использование будет считаться ненадлежащим. Производитель не несет ответственности за последствия неправильного использования.

➤ Используйте кофемашину только в помещении.

➤ Не оставляйте и не храните кофемашину при температуре ниже 0°C.

➤ Устанавливайте устройство на сухую, ровную и устойчивую поверхность, избегайте размещения на краю стола.

➤ Не ставьте кофемашину на горячие поверхности.

- ⇒ Избегайте попадания прямых солнечных лучей на кофемашину.
  - ⇒ Держите устройство вдали от источников тепла, влаги и открытого огня.
  - ⇒ Оставляйте по 10 см свободного пространства вокруг кофемашины для ее эффективного охлаждения.
  - ⇒ Следите, чтобы сетевой шнур не свисал со стола и не касался горячих поверхностей или острых кромок мебели.
  - ⇒ Будьте осторожны при работе с горячей водой.
  - ⇒ Не погружайте кофемашину, сетевой шнур или вилку в воду или другие жидкости во избежание удара электрическим током.
  - ⇒ Не трогайте движущиеся части устройства (кофемолку, заварочный блок) во время работы.
  - ⇒ Не перемещайте кофемашину и не снимайте защитные элементы во время приготовления напитков и промывки.
  - ⇒ Используйте только аксессуары, входящие в комплект поставки.
  - ⇒ Не включайте кофемашину без воды.
  - ⇒ Используйте только чистую холодную воду. Никогда не используйте теплую или горячую воду, так как это может повлиять на работоспособность и эффективность прибора.
  - ⇒ Перед включением убедитесь, что все съемные детали установлены правильно.
  - ⇒ Не оставляйте работающую кофемашину без присмотра.
  - ⇒ Не трогайте сетевой шнур, вилку или корпус устройства мокрыми руками.
  - ⇒ Не касайтесь горячих поверхностей кофемашины во время и сразу после приготовления кофе.
  - ⇒ Дайте устройству полностью остыть перед снятием аксессуаров или очисткой.
  - ⇒ Не снимайте блок подачи кофе и систему взбивания молока во время работы кофемашины.
  - ⇒ Отключайте кофемашину от сети перед очисткой или если не используете ее.
  - ⇒ При отключении держитесь за вилку, а не за сетевой шнур.
  - ⇒ Не выключайте и не отключайте устройство от сети во время приготовления напитков и очистки системы.
  - ⇒ Убирайте полиэтиленовые пакеты и упаковочную пленку в недоступные для детей места.
-  **ВНИМАНИЕ: опасность удущья!**
- ⇒ Не допускайте детей к использованию устройства.
  - ⇒ Размещайте кофемашину в местах, недоступных для детей, во время работы и остывания.
  - ⇒ Не позволяйте детям трогать устройство и сетевой шнур во время его работы.
  - ⇒ Прибор не предназначен для использования лицами с ограниченными физическими, сенсорными или умственными способностями без надлежащего присмотра.
  - ⇒ Дети должны находиться под присмотром, чтобы избежать игр с прибором.

## Кофемашина

➔ Не используйте устройство, если корпус, шнур питания или вилка повреждены.

➔ В случае неисправностей или падения устройства, выключите его из розетки и обратитесь в авторизованный сервисный центр.

➔ Поврежденный шнур питания должен быть заменен изготовителем, сервисным центром или квалифицированным персоналом.

➔  **ВНИМАНИЕ!** Не пытайтесь самостоятельно отремонтировать прибор. При возникновении неисправностей, повреждений, запаха гари обратитесь в авторизованный сервисный центр, указанный в гарантийном талоне и на сайте.

**ЗАПРЕЩЕНО!**

➔ Не используйте ароматизированные кофейные зерна. Маслянистые компоненты ароматизаторов могут негативно повлиять на работу прибора. Поломки и неисправности, вызванные использованием ароматизированных зерен или зерен с другими масляными примесями, не считаются гарантийными случаями.

➔ Не засыпайте растворимый кофе, смеси для горячего шоколада или любые другие вещества, кроме кофейных зерен, в контейнер для кофейных зерен или отсек для молотого кофе. Это может повредить заварочный блок и негативно повлиять на работу устройства.

➔ Не используйте кофейные зерна, покрытые сахаром. Если у вас есть сомнения по поводу используемых зерен,

обратитесь за консультацией в место покупки прибора.

➔ Не добавляйте в контейнер для зерен шоколад, рис, орехи, специи или любые другие продукты.

➔ Не кладите молотый кофе в контейнер для зерен и наоборот. Не засыпайте кофейные зерна в воронку для молотого кофе.

➔ Не засыпайте замороженные кофейные зерна непосредственно в контейнер для зерен. В случае хранения зерен в морозильной камере, дайте им оттаять в течение 3-4 часов перед использованием.

➔ Используйте только свежую, холодную и чистую воду. Не используйте минеральную или газированную воду.

**ПЕРЕД ПЕРВЫМ ИСПОЛЬЗОВАНИЕМ**

Прежде чем использовать кофемашину, внимательно прочтите данную инструкцию и сохраните ее на весь период эксплуатации устройства.

➔ После транспортировки или хранения при низкой температуре, дайте устройству адаптироваться к комнатной температуре не менее трех часов.

➔ Извлеките кофемашину из упаковки и удалите все упаковочные материалы.

➔ Проверьте устройство на наличие повреждений. В случае обнаружения повреждений не используйте кофемашину.

➔ Убедитесь, что рабочее напряжение кофемашины соответствует напряжению в вашей электрической сети. Устройство предназначено для работы

в сети переменного тока с частотой 50 Гц или 60 Гц.

⇒ Промойте емкость для воды теплой водой с использованием нейтрального моющего средства и тщательно просушите.

⇒ Протрите внутреннюю поверхность контейнера для кофейных зерен слегка влажной мягкой салфеткой, затем вытрите насухо.



## ИСПОЛЬЗОВАНИЕ УСТРОЙСТВА

### ВКЛЮЧЕНИЕ КОФЕМАШИНЫ

Подключите устройство к электрической сети и нажмите на кнопку (9), расположенную справа от контейнера для зерен (Рис. 1).



Рис. 1



### ВНИМАНИЕ!

При включении кофемашины автоматически включается нагрев, самодиагностика, и запускается режим автоматической промывки системы. Во время автоматической промывки из блока подачи кофе вытекает небольшое количество горячей воды. Избегайте прямого контакта с брызгами горячей воды.

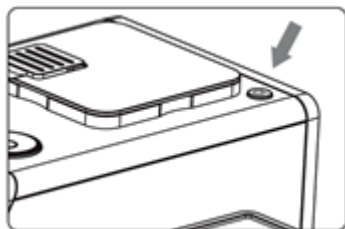
### ПРИМЕЧАНИЕ

Кофемашина имеет два варианта управления:

- ⇒ Сенсорный дисплей (1).
- ⇒ Контроллер (11), расположенный на верхней панели кофемашины (Рис. 2).



Рис. 2

### ДОБАВЛЕНИЕ КОФЕЙНЫХ ЗЕРЕН

⇒ Снимите крышку контейнера для кофейных зерен (8).

⇒ Наполните контейнер кофейными зернами.

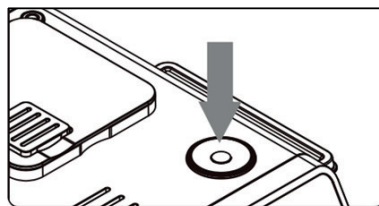
⇒ Плотно закройте крышку после наполнения, чтобы сохранить аромат кофе.

### ЗАПОЛНЕНИЕ БАКА ДЛЯ ВОДЫ И УСТАНОВКА ФИЛЬТРА

Снимите крышку контейнера для воды (5), возьмитесь за ручку и снимите бак. Залейте чистую холодную воду до отметки MAX. Установите бак обратно, закрыв его крышкой.

### ПРИМЕЧАНИЕ

Уделяйте внимание ежедневному уходу и соблюдайте гигиену при работе с молоком, кофе и водой. Рекомендуется ежедневно менять воду в резервуаре. Обратите внимание, что кофемашина

Кофемашина

может быть повреждена, если в резервуар налить молоко, газированную воду или другие жидкости. Используйте только свежую холодную воду.

В контейнер для воды можно установить фильтр с помощью держателя для фильтра (Рис. 3).



Рис. 3

**МЕНЮ НАСТРОЕК КОФЕМАШИНЫ**

**🔊 ПРИМЕЧАНИЕ**

При первом включении кофемашина запросит вас определить необходимые настройки меню. Далее вы можете скорректировать их в меню настроек, нажав  на главном экране.

Яркость	Регулировка яркости экрана помогает самостоятельно настроить более комфортную яркость
Звук	Звуковое сопровождение
Язык	Выбор языка основного меню
Единицы измерения	Установка единицы измерения объема воды (мл или унция)

Жесткость воды	Установка уровня жесткости используемой воды для уменьшения образования накипи и получения более сбалансированного вкуса кофе
Автоотключение	Настройка времени автоматического выключения после последнего использования устройства (в целях энергосбережения)
Счетчик напитков	Подсчет количества приготовленных напитков
Заводские настройки	Сброс до заводских настроек (после сброса настроек кофемашина выключится)
Информация	Просмотр версии программного обеспечения

**ОПРЕДЕЛЕНИЕ ЖЕСТКОСТИ ВОДЫ**

При первой настройке кофемашины важно определить жесткость воды. Если вы не уверены в параметрах воды, используйте тест-полоски, прилагаемые к машине, или приобретите их в магазине.

- Подержите тест-полоску под струей воды в течение 1-2 секунд.
- Подождите около минуты.
- Следуйте инструкциям на упаковке тест-полосок для определения жесткости воды.

Количество красных полос-индикаторов	Уровень жесткости воды	Немецкий градус (dH)	Американский градус (PPM)
-	Очень мягкая	<3	< 60
1	Мягкая	>4	< 110
2	Средней жесткости	>7	< 170
3	Жесткая	>14	< 250
4	Очень жесткая	>21	> 425

Настройте жесткость воды в вашей кофемашине согласно результатам теста, для этого:

Нажмите  и перейдите в меню настроек -> «Жесткость воды». Установите необходимый уровень жесткости воды от 1-4 (Рис. 4).





Рис. 4

### ПРИМЕЧАНИЕ

Молоко, газированная минеральная вода или любые другие жидкости могут привести к повреждению резервуара для воды или самой машины. Не наполняйте резервуар для воды ничем, кроме свежей холодной воды.

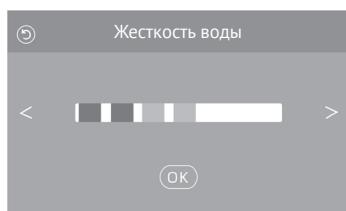
### ЕДИНИЦЫ ИЗМЕРЕНИЯ ОБЪЕМА ВОДЫ

Вы можете выбрать единицы измерения объема воды: унции или миллилитры. Для этого перейдите в меню на-

строек, нажав , выберите «Единицы измерения» и установите необходимый параметр. По умолчанию объем воды отображается в «унциях».

### ВЫБОР ЯЗЫКА ОТОБРАЖЕНИЯ МЕНЮ

Для выбора языка отображения меню кофемашины на главном экране коснитесь иконки  и перейдите в меню настроек, выберите «Язык» и установите необходимый вам параметр.

### АВТООТКЛЮЧЕНИЕ

Установите время автоматического отключения после последнего использования устройства для экономии энергии.

☞ Если в течение 8 минут с машиной не производилось никаких действий, она автоматически переключится на функцию очистки системы, которая продлится 3 секунды.

☞ Если в течение 10 минут с машиной не производилось никаких действий, она автоматически перейдет в режим ожидания. Чтобы вывести машину из режима ожидания, можно коснуться дисплея или нажать/повернуть

## Кофемашина

контроллер. Прибор выйдет из режима ожидания.

### УСТАНОВКА СИСТЕМЫ ВСПЕНИВАНИЯ МОЛОКА

Соберите детали молочной системы (6) (Рис. 5).



Рис. 5

Установите систему в дозатор кофемашины (Рис. 6), крепко прижав его до щелчка.

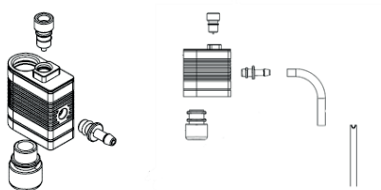

Рис. 6

### ПРИМЕЧАНИЕ

Чтобы добиться наилучших результатов при приготовлении молочной пенки в кофемашине, важно поддерживать оптимальную температуру молока в диапазоне 39-46°F (4-8°C). Для этого мы рекомендуем хранить контейнер с молоком в холодильнике.

### РЕГУЛИРОВКА ПОМОЛА КОФЕЙНЫХ ЗЕРЕН

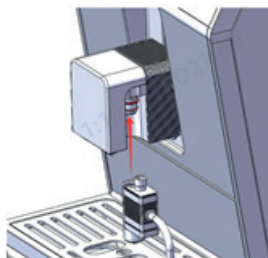
**ВНИМАНИЕ!** Регулировку степени помола кофе необходимо производить только в процессе работы кофемолки.

Несоблюдение этого требования может привести к поломке устройства. За 1 раз регулируйте помол не более чем на 1 значение.

Степень помола кофе зависит от уровня его обжарки. Для сильно обжаренного кофе выбирайте крупный помол, а для менее обжаренного – мелкий. Ручка регулировки степени помола (10) находится внутри контейнера для кофейных зерен (8). Поворачивая ручку регулировки против часовой стрелки, вы уменьшаете размер помола, а по часовой - увеличиваете.

### ПРИГОТОВЛЕНИЕ НАПИТКОВ

**ВНИМАНИЕ!** Будьте осторожны при обращении с горячими жидкостями, паром или кипятком, так как они могут вызвать ожоги и ошпаривание. В случае ожогов немедленно обратитесь к врачу.

Не позволяйте детям использовать устройство без присмотра взрослых.

Включите кофемашину. Установите емкость для напитка под блок подачи кофе (2), отрегулируйте его высоту во избежание разбрызгивания. Убедитесь, что молочная система и трубка забора молока установлены корректно (Рис. 7). Проверьте, достаточно ли воды в контейнере (5) и зерен в контейнере для зерен (8).



Рис. 7

Далее необходимо выбрать напиток. Меню выбора напитка разделено на следующие разделы:

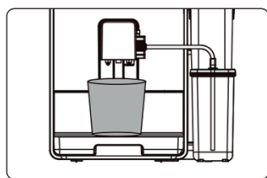

	Напитки на основе эспрессо, горячая вода и чай
	Напитки на основе эспрессо с добавлением молока и молочной пены
	Приготовление двойной порции напитка
	Кофе, приготовленный из молотых зерен
	Кофе на основе двойной порции эспрессо

Сначала выберите нужный раздел, нажав на соответствующую иконку на дисплее (1).

После выбора необходимого раздела вы сможете перейти к выбору напитка. Проводя пальцем по дисплею или с помощью контроллера (11), вы можете выбрать необходимый напиток. Нажатием на картинку напитка на дисплее или кнопки (11) запустите приготовление.

Прервать приготовление можно нажатием на кнопку контроллера (11).

После приготовления напитка вы можете выключить кофемашину, нажав на кнопку (9). Если не совершать никаких действий, то кофемашина перейдет в режим ожидания, после чего выключится самостоятельно.

**ПРИМЕЧАНИЕ:** перед выключением запустится процесс промывки только в том случае, если перед выключением был приготовлен напиток.

## РЕГУЛИРОВКА ПАРАМЕТРОВ НАПИТКА

**ПРИМЕЧАНИЕ:** Нажатием на иконку вы откроете меню выбора пользователя, куда можно добавить до шести пользователей и одного гостя, каждому из которых будут доступны индивидуальные настройки для приготовления напитков.

Вы можете изменить параметры приготовления напитков в соответствии с вашими предпочтениями.

Установить настройки напитка можно из основного меню или непосредственно во время приготовления напитка.

### ПРИМЕЧАНИЕ

Нормы итоговой температуры кофейных напитков:

Черный кофе:  $>68^{\circ}\text{C}$  (при условии, что температура воды  $26^{\circ}\text{C} \pm 1^{\circ}\text{C}$ ).

Кофе с молоком:  $>55^{\circ}\text{C}$  (при условии, что температура воды  $26^{\circ}\text{C} \pm 1^{\circ}\text{C}$ ; температура молока  $25^{\circ}\text{C} \pm 1^{\circ}\text{C}$ ).

## Кофемашина

**УКАЗАНИЯ ПО РЕГУЛИРОВКЕ ИЗ ОСНОВНОГО МЕНЮ**

Выберите напиток, параметры которого хотите отрегулировать, и нажмите  (Рис. 8).



Рис. 8

В зависимости от выбранного напитка доступны различные настройки, которые обозначаются на дисплее отдельными строками (Рис. 9).





Рис. 9

Выберите параметр, который хотите изменить, и с помощью контроллера или нажатия на дисплей установите необходимое значение. Нажмите «ОК» для сохранения настроек и возвращения на главный экран.

Установленные вами значения параметров сохраняются и будут использова-

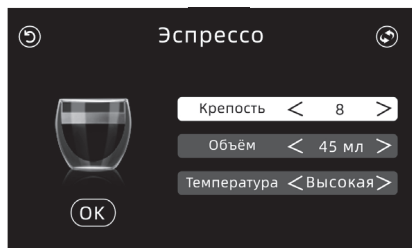
ны при следующем приготовлении напитка.

Если после регулировки настроек вы обнаружите, что вкус напитка не соответствует вашим ожиданиям, вы можете нажать кнопку , чтобы вернуть параметры напитка к первоначальным значениям (заводские настройки).

Для напитков из черного кофе вы можете отрегулировать:

- крепость кофе (от 1 до 10)
- объем кофе
- температуру
- объем горячей воды (американо, фильтр кофе, горячая вода, зеленый чай)
- количество завариваний (фильтр кофе)

Для напитков с добавлением молока:

- крепость кофе (от 1 до 10)
- объем кофе
- температуру
- объем молока и молочной пены (указывается время взбивания)
- интервал между подачей молочной пены (Латте макиато)

** ПРИМЕЧАНИЯ**

➤ Параметры напитка, установленные непосредственно во время приготовления, будут применены только к текущему приготовлению, в дальнейшем будут применены настройки, установленные через главное меню.

➤ Во время приготовления Латте макиато молочная пенка будет подаваться поочередно. Такое разделение создает характерные слои, типичные для Латте макиато.

☞ Через 8 минут после подачи молока система автоматически начнет промывку. Поставьте какую-нибудь емкость под блок подачи кофе для сбора промывочной воды.

☞ Для поддержания нормальной работы молочной системы очень важно очищать ее на ежедневной основе.

## ПРИГОТОВЛЕНИЕ КОФЕ ИЗ МОЛОТЫХ ЗЕРЕН

Выберите в меню раздел «Приготовление напитков из молотых зерен» .

Откройте крышку и добавьте молотые зерна в отсек для молотых зерен (7), затем выберите необходимый напиток, проведя пальцем по дисплею, либо с помощью контроллера.

Нажмите на кнопку (11) или на напиток на экране, чтобы начать приготовление.

### ВНИМАНИЕ!

☞ Максимальное количество молотого кофе — две мерные ложки. Не превышайте этот объем!

☞ Не рекомендуется использовать кофе слишком мелкого помола, чтобы

предотвратить возможное засорение системы, которое может привести к замедленной подаче напитка.

☞ Если в кофемашину не добавлено достаточное количество молотого кофе, на дисплее появится сообщение об ошибке «Недостаточно молотого кофе», и кофемашина остановит работу.

## ПОДАЧА ГОРЯЧЕЙ ВОДЫ

В кофемашине есть два способа приготовления горячей воды:

- ☞ Горячая вода
- ☞ Горячая вода для зеленого чая

## ОЧИСТКА И УХОД



### РЕКОМЕНДАЦИИ ПО УХОДУ ЗА КОФЕМАШИНОЙ

Качество приготовления кофе зависит от многих факторов. Одним из важных условий является регулярное обслуживание вашей кофемашины.

В таблице ниже приведены действия по уходу за кофемашинной и периодичность, с которой их нужно производить:

Действия по обслуживанию	Ежедневно	По мере загрязнения	Примечание
Слив воды и промывка поддона для сбора воды. Очистка и промывка контейнера для кофейных гущи	Да		Для корректной работы датчика заполнения контейнера для кофейной гущи, очищайте его только при включенной машине
Промывка	Да		Промывка кофемашины будет запускаться автоматически после каждого включения и перед каждым выключением кофемашины

Кофемашина

Действия по обслуживанию	Ежедневно	По мере загрязнения	Примечание
Очистка молочной системы		Да	Если устройству потребуется очистка, то в левом нижнем углу на главном экране появится иконка  красного цвета
Промывка трубки подачи молока	Да		Для автоматической промывки трубки подачи молока запустите процесс очистки молочной системы
Замена трубки подачи молока		Каждые 3 месяца	
Очистка системы заваривания		Да	Если устройству потребуется очистка, то в левом нижнем углу на главном экране появится иконка  красного цвета
Декальцинация		Да	Если устройству потребуется декальцинация, то в левом нижнем углу на главном экране появится иконка  красного цвета
Очистка резервуара для воды	Да		
Замена фильтра		Каждые 3 месяца	
Удаление загрязнений с поверхности машины чистой, мягкой, влажной тканью		Да	
Очистка внутренней поверхности резервуара для воды с помощью нейтрального чистящего средства		Да	

**📌 ПРИМЕЧАНИЕ**

Через 8 минут после подачи молока система автоматически промывается. Поставьте под диспенсер емкость для сбора промывочной воды.

**💡 ВНИМАНИЕ!**

Будьте осторожны при использовании чистящих средств, так как они могут быть опасны при проглатывании и попадании на глаза и кожу.

➡ Следите за тем, чтобы чистящее средство хранилось вне досягаемости детей.

➡ Не допускайте контакта с чистящим средством и его вдыхания.

➡ Храните чистящие средства вдали от продуктов питания, напитков и корма для животных.

➡ Плотно закройте упаковку чистящих средства и храните их в сухом прохладном месте.

## ЗАПУСК АВТОМАТИЧЕСКИХ ПРОЦЕССОВ ОЧИСТКИ

➔ На главном экране нажмите  чтобы открыть меню.

➔ Выберите «Обслуживание» . Здесь находится вся информация по обслуживанию.

➔ Нажмите соответствующую кнопку и запустите программу обслуживания.

➔ Проводите обслуживание своевременно.



### ПРИМЕЧАНИЕ

Если необходимо начать программу по обслуживанию, то в левом нижнем углу на главном экране вы увидите индикатор красного цвета . Нажатие на индикатор запустит процесс очистки.

### ВНИМАНИЕ!

Используйте специализированные таблетированные чистящие средства, специально разработанные для кофемашин. Таблетированные чистящие средства доступны в специализированных магазинах.

➔ Держите средство в недоступном для детей месте.

➔ Избегайте прямого контакта с кожей и глазами.

➔ При раздражении кожи обратитесь к врачу.

➔ При попадании в глаза промойте их водой и обратитесь к врачу.

➔ При случайном проглатывании промойте рот и выпейте большое количество воды.

## ПРОМЫВКА

Вы можете запустить промывку системы подачи кофе вручную в любое удобное для вас время.

➔ Поставьте чашку под носик подачи кофе.

➔ Нажмите  чтобы открыть раздел обслуживания.

➔ Нажмите «Обслуживание» .

➔ Нажмите «Промывка» . Нажмите «ОК», чтобы начать промывку.

Процедура остановится автоматически.

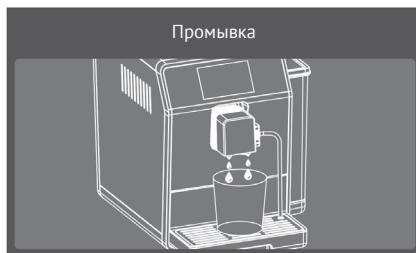

## ОЧИСТКА СИСТЕМЫ ЗАВАРИВАНИЯ

Со временем в заварочном блоке накапливаются остатки кофейных масел, которые влияют на вкус напитка и могут привести к поломке устройства. Чтобы кофемашина работала исправно необходимо регулярно промывать систему заваривания с использованием средства для удаления кофейных масел.

После 200 циклов приготовления напитков кофемашина уведомит вас о необходимости очистки заварочной системы: в левом нижнем углу на экране появится индикатор .

Для запуска очистки:

## Кофемашина

➤ Нажмите «Очистка системы заваривания» в меню настроек или нажмите на индикатор  на главном экране.

➤ Слейте воду из поддона для сбора капель (3) и установите его обратно.

➤ Очистите контейнер для кофейной гущи и установите его обратно.

➤ Налейте воду в резервуар для воды (5) до отметки «MAX».

➤ Под блок подачи кофе (2) поставьте емкость для сбора воды.

➤ Откройте крышку отсека для молотого кофе (7) и добавьте туда таблетированное чистящее средство.

➤ Закройте крышку.



➤ Нажмите «OK» или кнопку на контроллере (11).

Программа очистки длится около 20 минут. Не прерывайте ее для обеспечения максимальной эффективности.

### ☀ **ВНИМАНИЕ!**

Чтобы удалить все остатки чистящих средств после очистки системы заваривания с использованием чистящего средства, необходимо повторить очистку без использования чистящего средства.

## ДЕКАЛЬЦИНАЦИЯ

Со временем в кофемашине накапливается известковый налет (накипь). При необходимости очистки устройство автоматически уведомит вас: в левом нижнем углу на главном экране появится индикатор . Скорость образования накипи и периодичность очистки зависит от жесткости используемой воды.

Для запуска процесса декальцинации:

➤ Нажмите «Декальцинация» в меню настроек, в разделе «Обслуживание» или на индикатор  в левом нижнем углу главного экрана.

➤ Уберите фильтр из резервуара для воды (5).

➤ Слейте воду из поддона для сбора капель (3).

➤ Очистите контейнер для кофейной гущи.

➤ Установите поддон и контейнер для кофейной гущи обратно.

➤ Растворите средство для удаления накипи в резервуаре с водой (5).

➤ Поставьте чашку под блок подачи кофе (2).

В середине процесса удаления накипи необходимо будет снова очистить поддон для сбора капель и контейнер для кофейной гущи.

➤ Залейте чистую воду в контейнер для воды, процесс очистки повторится снова.

➤ Процесс удаления накипи завершится автоматически.

Чтобы удалить все остатки чистящих средств после процесса декальцинации с использованием чистящего средства,

необходимо повторить очистку без использования чистящего средства.

## ОЧИСТКА МОЛОЧНОЙ СИСТЕМЫ

### ПРИМЕЧАНИЕ

Очистка молочной системы запустится автоматически через 8 мин. после подачи молока. Поставьте емкость под блок подачи кофе (2) для сбора жидкости.

Для поддержания системы подачи молока в исправном и рабочем состоянии необходимо ежедневно промывать ее, особенно после использования данной системы.

### ВНИМАНИЕ!

Не используйте непроверенные чистящие средства, так как они могут неэффективно удалять остатки молока. Недостаточная очистка может привести к засорению и поломке капучинатора.

Для запуска очистки молочной системы:

➔ Нажмите «Очистка молочной системы» в меню настроек, в разделе «Обслуживание» или на индикатор  в левом нижнем углу главного экрана.

➔ Налейте в емкость 500 мл чистой воды (можно использовать контейнер для молока) и добавьте в нее чистящее средство в соответствии с инструкцией на упаковке чистящего средства.



➔ Опустите трубку для забора молока в емкость.

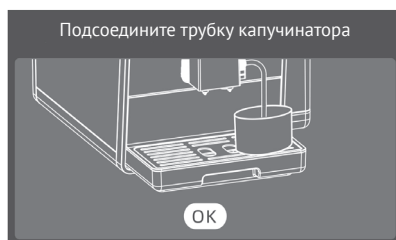

➔ Опустошите поддон для сбора капель (3) и контейнер для сбора кофейной гущи, установите их обратно.

➔ Поставьте пустую емкость для сбора жидкости под блок подачи кофе (2).

➔ На середине процесс очистки прервется, проверьте наличие воды в емкости для воды и, при необходимости, слейте воду из емкости для сбора жидкости. Нажмите «ОК», чтобы продолжить процесс очистки.

➔ Процесс прекратится автоматически.

➔ Чтобы удалить все остатки чистящих средств после процесса очистки с использованием чистящего средства, необходимо повторить очистку без использования чистящего средства.

## ОПУСТОШЕНИЕ СИСТЕМЫ ЗАВАРИВАНИЯ ОТ ВОДЫ (ПРИМЕНЯЕТСЯ ПРИ ТРАНСПОРТИРОВКЕ)

Для удобства транспортировки кофемашины и предотвращения избыточных нагрузок на систему, перед ее

## Кофемашина

перемещением рекомендуется опустошить систему заваривания от воды.

Для этого:

С блока подачи кофе (6) снимите трубку подачи молока.

Снимите и опустошите контейнер для воды (5).

Поставьте емкость для жидкости под блок подачи кофе (2).

Нажмите , чтобы открыть раздел обслуживания.

Нажмите  «Обслуживание».

Нажмите  «Опустошить систему».

Запустите опустошение системы нажатием кнопки «Старт/Стоп».

Из носика блока подачи кофе (2) будет выходить пар, пока система полностью не опустеет.

### МЕХАНИЧЕСКАЯ ОЧИСТКА МОЛОЧНОЙ СИСТЕМЫ

Если в процессе приготовления молочной пенки подается недостаточный объем пенки или молоко разбрызгивается в стороны, это может свидетельствовать о засорении молочной системы. В таких случаях систему необходимо разобрать и промыть.

➔ Разберите систему подачи молока (4) на отдельные части (Рис. 10).



Рис. 10

➔ Промойте все части под проточной водой. В случае стойких засохших остатков молока предварительно замочите отдельные детали в воде с добавлением нейтрального чистящего средства. Затем тщательно промойте каждую деталь.

➔ Соберите систему подачи молока.

➔ Установите собранные отдельные части обратно (Рис. 11) и плотно прижмите, услышав характерный «щелчок».

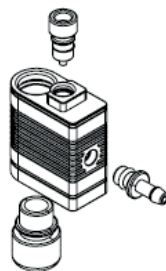

Рис. 11

## ЗАМЕНА ФИЛЬТРА В КОНТЕЙНЕРЕ ДЛЯ ВОДЫ

Кофемашина уведомит вас о необходимости замены фильтра, как только его ресурс будет выработан.

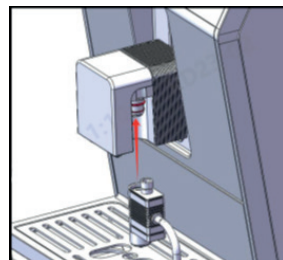
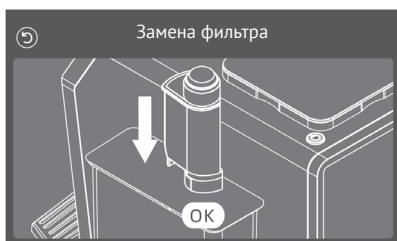

- ➔ Снимите бак для воды и слейте из него воду.
- ➔ Вытащите фильтр из бака для воды с помощью держателя для фильтра (Рис. 12).
- ➔ Вставьте новый фильтр в бак для воды.



Рис. 12

## ОЧИСТКА КОНТЕЙНЕРА ДЛЯ КОФЕЙНЫХ ЗЕРЕН

Для поддержания качества приготовленного кофейного напитка важно периодически очищать контейнер для кофейных зерен, поскольку на стенках контейнера могут скапливаться остатки кофейных масел, которые могут повлиять на вкус кофе. Для очистки контейнера для кофейных зерен выполните следующие действия:

- ➔ Выключите кофемашину.
- ➔ Снимите крышку контейнера (8) для кофейных зерен.
- ➔ Протрите контейнер для кофейных зерен мягкой сухой тканью.
- ➔ Наполните контейнер для кофейных зерен новыми кофейными зернами.
- ➔ Закройте крышку.

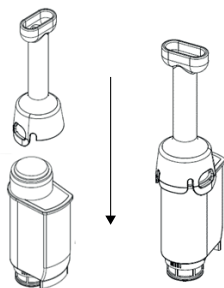
Кофемашина

 **УВЕДОМЛЕНИЯ НА ДИСПЛЕЕ**

Уведомления на главном экране

Уведомление	Причина/Итог	Действие
Наполните резервуар для воды	<ul style="list-style-type: none"> <li>➤ Резервуар для воды пуст. Вы не можете приготовить напитки</li> <li>➤ Резервуар для воды вставлен неправильно или не вставлен вовсе, поэтому вы не можете приготовить напитки</li> </ul>	<ul style="list-style-type: none"> <li>➤ Заполните резервуар для воды достаточным количеством воды (не превышайте уровень MAX)</li> <li>➤ Убедитесь, что резервуар для воды правильно вставлен и снизу надежно закреплен</li> </ul>
Очистите контейнер для сбора отходов/ Опустошите поддон для сбора капель	Контейнер для кофейной гущи и поддон для сбора воды переполнены, и вы не можете приготовить напиток	Очистите контейнер для кофейной гущи и поддон для сбора воды
Поддон для сбора капель не установлен	Поддон для сбора воды вставлен неправильно или не вставлен вовсе, поэтому вы не можете приготовить напиток	Вставьте поддон для сбора воды на место
Добавьте кофейные зерна	Контейнер для кофейных зерен пуст. Вы не можете приготовить кофе, но можете приготовить горячую воду или молочную пену	Заполните контейнер для кофейных зерен
Недостаточно молотого кофе	В кофемашине недостаточно молотого кофе, кофемашина остановила свою работу	В следующий раз, когда вы будете готовить напиток, добавьте больше молотого кофе (не более 2 мерных ложек)

**УВЕДОМЛЕНИЯ ПО ОЧИСТКЕ**

Уведомление	Причина/Итог	Действие
Очистка молочной системы	Кофемашина уведомляет вас о необходимости провести очистку молочной системы	Запустите процесс очистки молочной системы
Очистка системы заваривания	Кофемашина уведомляет вас о необходимости провести очистку системы заваривания	Проведите очистку системы заваривания
Декальцинация	Кофемашина уведомляет вас о необходимости провести очистку от накипи	Запустите процесс декальцинации
Замена фильтра	Ресурс фильтра выработан	Установите новый фильтр



## РУКОВОДСТВО ПО УСТРАНЕНИЮ НЕИСПРАВНОСТЕЙ

Уведомление	Причина/Итог	Действие
При вспенивании молока из носика подается недостаточное количество молочной пенки	Носик засорен	1. Убедитесь, что блок подачи молока установлен правильно 2. Проведите автоматическую очистку молочной системы 3. Разберите и тщательно промойте трубку подачи молока
Подача кофе осуществляется небольшими порциями, похожими на капли	Кофе был перемолот до очень мелкой консистенции, что привело к засорению системы	По возможности сделайте помол кофе на 1-2 уровня крупнее ➡ Вы можете изменять настройки помола только во время процесса помола кофейных зерен ➡ Во избежание повреждения прибора не поворачивайте ручку настройки помола более чем на одну ступень за раз
При приготовлении кофе подается очень медленно	Кофе был перемолот до очень мелкой консистенции, что привело к засорению системы	Попробуйте использовать кофе более грубого помола
	Неправильно установлена жесткость воды	Запустите процесс удаления накипи
В контейнере для кофейной гущи остаются остатки молотого кофе	Используемые кофейные зерна образуют объем молотого кофе больше обычного	1. Уменьшите крепость кофе или выберите более мелкий помол 2. Не превышайте 2 мерные ложки
Во время помола издается посторонний шум		Обратитесь в службу поддержки клиентов для получения дополнительной помощи
Отображаются «ERROR 0» «ERROR 1» «ERROR 2»		Выключите кофемашину с помощью кнопки включения/выключения. Обратитесь в службу поддержки клиентов для получения дополнительной помощи
	Если машина в течение длительного времени находилась в условиях низких температур, функция нагрева может быть отключена в качестве меры предосторожности	Дайте машине нагреться до комнатной температуры



## Кофемашина

 **ВНИМАНИЕ!**

Если вам не удалось решить проблему самостоятельно, обратитесь в службу поддержки клиентов для получения дальнейшей помощи.

 **ТЕХНИЧЕСКИЕ ХАРАКТЕРИСТИКИ**

Напряжение сети	220-240 В
Мощность	1450 Вт
Давление насоса	Статическое давление, максимально 19 бар
Объем резервуара для воды	1.5 л
Объем контейнера для кофейных зерен	150 г
Объем контейнера для кофейной гущи	10 порций
Длина шнура питания	1.1 м
Вес	10 кг
Габариты (ШхВхГ)	307х360х453 мм

 <b>ПРЕДУПРЕЖДЕНИЕ</b>	Прибор не предназначен для использования лицами (включая детей) с пониженными физическими, сенсорными или умственными способностями или при отсутствии у них жизненного опыта или знаний, если они не находятся под присмотром или не проинструктированы об использовании прибора лицом, ответственным за их безопасность. Дети должны находиться под присмотром во избежание игр с прибором
	При повреждении шнура питания его замену, во избежании опасности, должны производить изготовитель, сервисная служба или подобный квалифицированный персонал
	Недопустимо возникновение факельного пламени под воздухоочистителем (для вытяжек)
 <b>ВНИМАНИЕ!</b>	Детали прибора могут нагреваться во время работы
<b>Условия хранения продукции по ГОСТу 15150-69, в помещениях с естественной вентиляцией при температуре воздуха от минус 50°C до плюс 40°C, относительной влажности не более 75%.</b>	

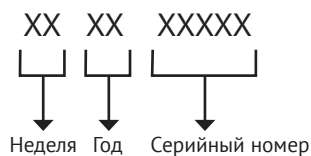
**СЕРИЙНЫЙ НОМЕР:****ИЗГОТОВИТЕЛЬ:**

Эм энд Джи Хаусгерате ГмбХ  
Потсдамер стр, 92 10785 Берлин

**ЛИЦО, УПОЛНОМОЧЕННОЕ ИЗГОТОВИТЕЛЕМ:**

ООО «Эм-Джи Русланд», 141400  
г. Химки, ул. Бутаково, д. 4  
info@kuppertsberg.com

Фирма-производитель оставляет за собой право на внесение изменений в конструкцию, комплектацию и дизайн приборов.

Сделано в КНР, Завод-изготовитель: TSANN KUEN (ZHANGZHOU) ENTERPRISE CO., LTD.











## УСЛОВИЯ ГАРАНТИЙНОГО ОБСЛУЖИВАНИЯ

**Внимательно ознакомьтесь с условиями гарантийного обслуживания.**

Изготовитель оставляет за собой право вносить изменения в конструкцию, комплектацию или технологию изготовления, таковые изменения не влекут обязательств по изменению или улучшению ранее выпущенных изделий. Указанные изменения могут быть произведены без предварительного уведомления.

Изготовителем техники марки «Kuppersberg» установлен срок службы 7 (семь) лет на крупную бытовую технику: газовые и комбинированные плиты, духовые шкафы, электрические и газовые варочные поверхности, холодильное оборудование, стиральные машины, сушильные барабаны, посудомоечные машины, пароварки, кухонные вытяжки), при соблюдении правил эксплуатации и применении ее в бытовых целях.

Данные сроки исчисляются с даты изготовления изделия.

Правила безопасного и эффективного использования изложены в Инструкции по эксплуатации. По истечении установленного срока службы изготовитель не несет ответственности за безопасность изделия.

На всю бытовую технику марки «Kuppersberg» гарантийный срок составляет 24 (двадцать четыре) месяца. Гарантийный срок исчисляется со дня заключения договора купли-продажи при наличии кассового и/или товарно-кассового чека, при отсутствии документов о покупке согласно п. 2 ст. 19 ЗоЗПП гарантийный срок исчисляется с даты изготовления изделия.

Данная Гарантия действительна только на территории Российской Федерации, Республики Беларусь, Республики Казахстан. Гарантия распространяется только на официально поставленные изделия, сертифицированные для указанных стран, а также на оригинальные комплектующие и составные части данных изделий.

На территории других государств гарантийный срок устанавливается в соответствии с внутренним законодательством.

1. Данная гарантия распространяется только на изделия, используемые в личных, семейных или домашних целях, не связанных с предпринимательской деятельностью.

2. Гарантийный срок на комплектующие изделия (такие изделия, которые могут быть сняты с основного изделия без применения каких-либо инструментов, а именно, ящики, полки, решётки, корзины, насадки, трубки, шланги или другие подобные комплектующие) составляет 6 (шесть) месяцев с момента продажи основного изделия магазином.

3. Гарантийный срок на новые комплектующие и составные части, установленные в изделие, взамен вышедших из строя, при гарантийном ремонте, равен сроку гарантии на изделие и заканчивается одновременно с окончанием гарантийного срока изделия.

4. Гарантийный срок на элементы освещения, лампы составляет 15 дней с даты покупки прибора.

5. Гарантийный ремонт выполняется бесплатно авторизованным сервисным центром на дому у потребителя или в мастерской по усмотрению сервисного центра.

6. Прежде чем вызвать специалиста сервисного центра, внимательно прочитайте инструкцию по эксплуатации изделия. Если изделие исправно, то за сервисным центром остаётся право требовать от Потребителя возмещения стоимости сервисных мероприятий за ложный вызов.

7. Для осуществления технического обслуживания и ремонта изделия, потребителю необходимо обеспечить доступ сотруднику авторизованного сервисного центра к изделию (в том числе встраиваемому).

8. Претензии по качеству основного изделия, его комплектующих и составных частей принимаются при условии, что недостатки обнаружены в течение гарантийных сроков, установленных соответственно на основное изделие, его комплектующие и составные части. Претензии рассматриваются после только после предварительной проверки качества изделия представителем авторизованного сервисного центра.

9. Во избежание возможных недоразумений, сохраняйте в течении гарантийного срока изделия документы, прилагаемые при продаже (кассовый и/или товарный чек, инструкцию по эксплуатации).

10. Изготовитель не несет какой-либо ответственности за любой возможный ущерб, нанесенный потребителю, в случаях несоблюдения требований Изготовителя, указанных в данном гарантийном документе и инструкции по эксплуатации.

#### **Изготовитель не несет гарантийные обязательства в следующих случаях:**

При возникновении недостатков, вызванных несоблюдением прилагаемой к изделию инструкции по эксплуатации, неправильной установкой, хранением или транспортировкой изделия, небрежным обращением или плохим уходом, неправильным использованием, включая перегрузку.

Использования изделия для предпринимательской или профессиональной деятельности.

Не соблюдения потребителем правил подключения и монтажа изделия, установки дополнительных элементов на изделии, препятствующих доступу специалиста к прибору для проведения сервисных мероприятий.

На изделия, которые подвергались ремонту, разборке или конструктивным изменениям, которые повлекли отказ в работе изделия, неуполномоченными на то лицами или организациями не являющимися авторизованными сервисными центрами.

Так же если удалены, не разборчивы или изменены заводские наклейки с указанием модели, продуктового и серийного номера изделия.

Повреждений техники или нарушений ее нормальной работы, которые вызваны не зависящими от производителя причинами, такими как нестабильность параметров электросети (установленных государственными стандартами ГОСТ 13109-97), явления природы и стихийные бедствия, пожар, домашние животные и насекомые, попадание внутрь изделия посторонних предметов, жидкостей, и другими подобными причинами.

Повреждения техники или нарушений ее нормальной работы, вызванных сверхнормативными отклонениями параметров электро-, газо-, или водоснабжения от номинальных значений.

Внешние и внутренние загрязнения, царапины, трещины, вмятины, потёртости и прочие механические повреждения, повреждения стеклянных деталей, включая разрушения, повреждения стеклокерамики, изменения цвета стеклокерамики в зонах конфорок, царапины, возникшие в процессе эксплуатации.

Использование посуды не соответствующего типа и размера, рекомендованного изготовителем согласно инструкции по эксплуатации.

На шум и звуки работы электрооборудования индукционных и электрических плит, даже в выключенном состоянии, так же на шум пламени, издаваемый газовыми конфорками.

Повреждения деталей, которые произошли в результате естественного износа, включая расходные материалы, такие как: лампы, элементы питания, фильтры, монтажные и уплотнительные элементы, соединительные электрокабели, разъёмы, шланги, фильтры, антивозвратные клапаны, металлические и стеклянные противни, решетки, держатели противней и решеток, телескопические направляющие, тарелки, блюда, ручки и кнопки управления, решетки плит, составные части конфорок и дополнительных аксессуаров.

Образования на нагревательных элементах избыточного слоя накипи, при повышенной жесткости воды необходима обработка соответствующими составами.

Попадания во внутренние рабочие объёмы изделия посторонних предметов, мелких деталей одежды или остатков пищи.

Механических повреждений изделия потребителем (вмятины, царапины, трещины, сколы и т. д.)

Потери товарного вида изделия в следствие воздействия химических веществ.

Длительных термических воздействиях и других подобных повреждениях, возникших в процессе эксплуатации. Время приготовления пищи не должно превышать более 3 часов непрерывного включения конфорок.

На работы по установке, регулировке, чистке изделия, замене расходных материалов и прочий уход за изделием, оговорённый в инструкции по эксплуатации (периодическое обслуживание).

Движения хладагента внутри холодильника, морозильника, который может издавать кратковременные шумы (свист, звук перетекающей жидкости и т. д.), даже при отключенном компрессоре, что не является дефектом, так же не является дефектом потрескивание составных частей прибора в результате температурных деформаций. Характерные звуки включения компрессора и автоматики являются нормальными звуками при работе электрооборудования прибора. Для холодильников, оборудованных устройством для приготовления льда (ледогенератором), при не использовании устройства для приготовления льда (ледогенератора) в течении 7 дней и более, обязательно требуется отключать функцию приготовления льда, освободить емкость от ранее приготовленного льда. Во избежание солнечного ультрафиолетового и температурного воздействия на корпус холодильника, место для установки холодильника должно быть защищено от прямого попадания солнечного света на прибор.

### **Установка и подключение крупной бытовой техники, включая встраиваемую бытовую технику**

Для установки и подключения изделий производитель рекомендует Вам обратиться в авторизованные сервисные центры. Вы можете воспользоваться услугами любых других квалифицированных специалистов имеющих сертификат на оказание подобных услуг.

Перед установкой, использованием обязательно внимательно прочтите Инструкцию по эксплуатации.

Оплата работ по установке и подключению изделия происходит по прейскуранту сервисного центра.

Изготовитель не несёт какой-либо ответственности за любой ущерб, нанесенный имуществу граждан вследствие установки и подключения, не соответствующих требованиям, указанным в инструкции по эксплуатации и произведенных не уполномоченными на то лицами.

В случае нарушений требований Изготовителя по установке и подключению, ответственность за причиненный ущерб несет лицо или организация, проводившее работы по установке и подключению.

Газовая бытовая техника подключается только специалистом, имеющим лицензию и допуск на работы с газовым оборудованием. Гарантийное и сервисное обслуживание осуществляется только при наличии отметки в паспорте изделия о подключении или документа уполномоченной организации о подключении газового оборудования.

Изделия, имеющие трехконтактную сетевую вилку, обязательно должно быть заземлено.

По всем вопросам технического обслуживания и приобретения оригинальных расходных материалов и аксессуаров Вы можете обращаться в авторизованные сервисные центры, информация по сервисному обслуживанию изделий «Kuppersberg» указана на сайте изготовителя: [www.kuppersberg.com](http://www.kuppersberg.com)

# KUPPERSBERG

## СЕРВИСНАЯ КНИЖКА

**МОДЕЛЬ**

**ТИП ИЗДЕЛИЯ**

**СЕРИЙНЫЙ НОМЕР**

**ДАТА ПРОДАЖИ**

И.П.  
продавца

### **Уважаемый Покупатель !**

Благодарим Вас за выбор продукции компании KUPPERSBERG.

Настоящим, компания KUPPERSBERG подтверждает, что приобретённая Вами техника изготовлена из высококачественных материалов при повышенном контроле качества продукции и отвечает всем техническим и экологическим критериям, предъявляемым к домашней бытовой технике.

Данный товар сертифицирован на территории Российской Федерации.

Производитель обязуется обеспечить бесплатный гарантийный ремонт в течение всего гарантийного срока.

Требования потребителя, соответствующие Законодательству РФ, могут быть предъявлены в течение 24 месяцев с Даты продажи изделия при условии, что недостатки в продукции не возникли вследствие нарушения покупателем правил пользования, транспортировки, хранения и иных действий пользователя или третьих лиц или обстоятельств непреодолимой силы (пожар, природная катастрофа и т.д.).

Гарантийное обслуживание осуществляется в уполномоченных KUPPERSBERG авторизованных сервисных центрах. Ответственность за качество, сроки ремонта несут уполномоченные сервисные центры. Неисправные детали и узлы техники в гарантийный период заменяются потребителю на новые безвозмездно.

**Телефон горячей линии KUPPERSBERG:**

**8 (800) 775-73-29** (звонки для всех регионов РФ бесплатные)

Часы работы горячей линии:

понедельник-пятница с 9-00 до 18-00 без перерыва

Полный список авторизованных сервисных центров KUPPERSBERG

Вы можете найти на официальном сайте [www.kuppersberg.com](http://www.kuppersberg.com)

**СВЕДЕНИЯ О РЕМОНТАХ**

**Ремонт №1**

Дата обращения	Дата ремонта	Неисправность	Выполненная работа	Запасная часть

**Ремонт №2**

Дата обращения	Дата ремонта	Неисправность	Выполненная работа	Запасная часть

**Ремонт №3**

Дата обращения	Дата ремонта	Неисправность	Выполненная работа	Запасная часть

# KUPPERSBERG

## ГАРАНТИЙНЫЙ СЕРТИФИКАТ

### Обратите особое внимание!

Все условия гарантии регулируются действующим Законодательством РФ.

Гарантийные обязательства не распространяются на технику с неисправностями, возникшими вследствие нарушения технологических требований, описанных в Инструкции по эксплуатации, в том числе:

- нестабильности параметров электросети, установленных ГОСТ 13109-87, а также нестабильности уровня давления газа, согласно ГОСТ Р50696-2006;
- нестабильности водопроводной сети, установленных СНиП 2.04.02-84;
- на технику, используемую от целей, отличных от бытового пользования, а также технику, установленную в организациях любого типа собственности;
- при наличии следов механических повреждений (трещины, сколы, царапины и пр.), связанных с причиной обращения;
- при наличии следов несанкционированного вскрытия или неквалифицированного ремонта третьими лицами (за исключением особых случаев, предусмотренных действующим Законодательством РФ);
- при несоответствии данных о технике в Сервисной книжке и на оригинальной наклейке (шильде) на изделии;
- при неправильном подключении изделия, попадании внутрь изделия посторонних предметов, мелких деталей и фрагментов одежды или остатков пищи;
- при попадании на внутренние узлы и детали изделия посторонних жидкостей, насекомых или при наличии следов их жизнедеятельности;
- вследствие образования на элементах изделия избыточного слоя накипи или иных отложений, вызванных повышенной жёсткостью воды;
- при обнаружении воздействия на внутренние и внешние элементы изделия агрессивных химических веществ, а также термического воздействия ;
- в случае, если изделие на момент визита уполномоченной сервисной службы KUPPERSBERG было в технически исправном состоянии

KUPPERSBERG

# #1

Модель изделия \_\_\_\_\_

Серийный № \_\_\_\_\_

Дата продажи \_\_\_\_\_

М.П.  
продавца

KUPPERSBERG

# #2

Модель изделия \_\_\_\_\_

Серийный № \_\_\_\_\_

Дата продажи \_\_\_\_\_

М.П.  
продавца

KUPPERSBERG

# #3

Модель изделия \_\_\_\_\_

Серийный № \_\_\_\_\_

Дата продажи \_\_\_\_\_

М.П.  
продавца

Товар получен без повреждений , претензий к внешнему виду и комплектности не имею

(Фамилия, имя и подпись Потребителя)

С условиями гарантийных обязательств KUPPERSBERG ознакомлен и согласен. Полная, необходимая, достоверная информация о Товаре, Изготовителе, Продавце мною получена

(Фамилия, имя и подпись Потребителя)

### СВЕДЕНИЯ ОБ УСТАНОВКЕ

Заполняется лицом, осуществившем подключение (Установку)

Дата подключения (установки)	Фамилия, Имя специалиста, проводившего подключение	Наименование организации, выполнившей подключение	Подпись специалиста, проводившего подключение

**Внимание:** KUPPERSBERG настоятельно рекомендует доверять подключение (установку) приобретённого Товара специалистам Авторизованного сервисного центра KUPPERSBERG. При подключении изделия через АСЦ KUPPERSBERG, гарантийный срок исчисляется с Даты подключения (установки) изделия, но не более 3 месяцев с даты продажи. Оплата работ по подключению и настройке изделия осуществляется на основании прейскуранта платных услуг организации, осуществляющей подключение. Изготовитель не несёт ответственности за ущерб имуществу и здоровью граждан, возникший в связи с некачественным подключением изделия третьими лицами. В случае возникновения поломки изделия вследствие описанных выше причин, ответственность за причинённый ущерб потребителю, а также за восстановление работоспособности изделия, несёт лицо, осуществлявшее подключение. Газовые варочные панели и духовки могут быть установлены только сертифицированным специалистом, имеющим соответствующий допуск на установку и проведение работ по газовому оборудованию. Гарантийное обслуживание осуществляется только при наличии отметки Организации, уполномоченной на проведение такого рода работ.

**KUPPERSBERG**

**#1**

Сервис-центр \_\_\_\_\_

Инженер, Ф.И.О.,  
подпись \_\_\_\_\_

Дата ремонта \_\_\_\_\_

М.П.  
сервис-центра

**KUPPERSBERG**

**#2**

Сервис-центр \_\_\_\_\_

Инженер, Ф.И.О.,  
подпись \_\_\_\_\_

Дата ремонта \_\_\_\_\_

М.П.  
сервис-центра

**KUPPERSBERG**

**#3**

Сервис-центр \_\_\_\_\_

Инженер, Ф.И.О.,  
подпись \_\_\_\_\_

Дата ремонта \_\_\_\_\_

М.П.  
сервис-центра

**KUPPERSBERG**



**ВНИМАНИЕ!**

ПРОИЗВОДИТЕЛЬ НАСТОЯТЕЛЬНО  
РЕКОМЕНДУЕТ СОХРАНЯТЬ  
НАСТОЯЩЕЕ РУКОВОДСТВО  
В ТЕЧЕНИЕ ВСЕГО СРОКА  
ПОЛЬЗОВАНИЯ ИЗДЕЛИЕМ.

➔ Kuppersberg

➔ [www.kuppersberg.com](http://www.kuppersberg.com)