



КУХОННАЯ ВЫТЯЖКА

**РУКОВОДСТВО  
ПО  
ЭКСПЛУАТАЦИИ**

Модель  
JV BB631



## **ОГЛАВЛЕНИЕ**

Меры предосторожности .....	3
Технические характеристики .....	5
Монтаж.....	6
Эксплуатация.....	8
Техническое обслуживание и очистка .....	9
Устранение неисправностей .....	10
Охрана окружающей среды.....	11

*Благодарим Вас за покупку прибора Jacky's.  
Перед использованием внимательно ознакомьтесь  
с прилагаемой инструкцией и сохраните ее для дальнейшего  
использования.*

### **Уважаемый покупатель!**

Спасибо, что выбрали нашу компанию. Мы предлагаем вам лучший продукт, который производится на современном оборудовании и проходит строгий контроль качества. Надеемся, что наша продукция будет радовать Вас. Приятного использования!

Перед началом эксплуатации внимательно ознакомьтесь с руководством, в нем содержится важная информация по правильной установке, безопасному использованию и обслуживанию прибора. Особое внимание обратите на информацию по технике безопасности. Сохраните данное руководство для дальнейшего применения. Оно поможет вам грамотно и безопасно использовать ваш прибор.

- Храните руководство в легкодоступном месте, т. к. оно может понадобиться вам в любой момент.
- Также ознакомьтесь с дополнительной документацией, прилагаемой к продукту. Обратите внимание, что данное руководство может также применяться к другим моделям. Различия между моделями четко обозначены в руководстве.

### **1 Меры предосторожности**

- Данный прибор может использоваться только в бытовых (домашних) условиях и не предназначен для использования в коммерческих и промышленных целях.
- Используйте прибор только по назначению и в соответствии с условиями эксплуатации. Использование прибора в целях, не указанных в руководстве пользователя, является нарушением правил эксплуатации прибора.
- Производитель не несет ответственности за возможные повреждения, вызванные несоблюдением правил эксплуатации и требований по технике безопасности прибора.
- Вытяжка должна подключаться к электросети напряжением 220 -240 вольт.
- При монтаже вытяжки используйте воздуховод диаметром 120 или 150 мм.
- Проходящий через вытяжку воздух не должен выходить в дымоход, используемый для отвода воздуха от приборов, работающих на газе или других видах топлива.
- Расстояние от нижней поверхности вытяжки до поверхности плиты должно составлять не менее 65 см.
- Следите за тем, чтобы дети не использовали прибор и не играли с ним.
- Следите за тем, чтобы в непосредственной близости от поверхности плиты не находились шторы и гардины.
- Запрещается эксплуатация вытяжки без жироулавливающего алюминиевого фильтра.
- Рекомендуем включить вытяжку за несколько минут до начала процесса приготовления, чтобы увеличить необходимую тягу для эффективного очищения. Таким образом, когда пища начинает выделять дым и запахи, прибор создаёт непрерывную постоянную тягу и эффективно очищает воздух.

- Не снимайте фильтр во время работы вытяжки.
- Не прикасайтесь к лампочкам освещения во время работы вытяжки, так как они могут сильно нагреваться и вызвать ожог.
- Запрещается готовить непосредственно на открытом огне и фламбировать под вытяжкой. В этом случае жир в алюминиевом фильтре может воспламениться и вызвать пожар.
- Горячее масло не должно оставаться в посуде на включенной плите и под вытяжкой – это также может вызвать его самовозгорание и пожар.
- Процесс жарки должен происходить под постоянным контролем, т. к. горячее масло может самовозгораться и вызвать пожар.
- Не допускается зажигание открытого огня на газовых конфорках под вытяжкой, пламя всегда должно быть закрыто посудой.
- Для эффективной очистки воздуха на кухне после окончания приготовления пищи оставьте прибор включенным на 15 минут.
- Регулярно производите очистку фильтра, а также внешних и внутренних поверхностей прибора – это способствует его длительной и надежной работе.
- Если очистка многоцветного алюминиевого фильтра производится нерегулярно, то эффективность его работы снижается. Кроме того, возникает опасность возгорания фильтра, а также, соответственно, повреждения самого прибора и пожара.
- В случае задымления или возгорания на плите не включайте вытяжку для их устранения, т. к. это создаст дополнительную тягу для распространения огня.
- В случае задымления или возгорания немедленно отключите вытяжку от электросети и накройте пламя плотной тканью (одеялом), чтобы перекрыть доступ кислорода. Не тушите огонь водой!
- Перед проведением технического обслуживания, очисткой или любых других действий с прибором обязательно отключите его от сети. Чтобы отключить прибор от сети, тяните за вилку, а не за шнур.
- Во время проведения работ по техническому обслуживанию соблюдайте осторожность и используйте специальные защитные рукавицы.
- Во время работы вытяжки, особенно при использовании вместе с газовыми плитами, убедитесь, что в помещение поступает в достаточном объеме свежий воздух.
- Если вытяжка эксплуатируется одновременно с другими приборами, работающими на газе, жидком топливе или других видах топлива (например, бойлеры, водонагреватели, газовые или угольные печи и пр.), то вследствие недостатка кислорода в помещении возникает пониженное давление и отработанные ядовитые газы начинают втягиваться вовнутрь и могут стать причиной отравления. Для безопасной эксплуатации понижение давления в помещении не должно превышать 4 Па (0,04 мбар). Для этого следует обеспечить достаточную вентиляцию помещения. Для наружных выбросов соблюдайте правила, действующие в Вашей

стране.

- Не допускается самостоятельное использование прибора людьми (в т. ч. детьми) с недостатком опыта и знаний, а также лицами с ограниченными возможностями, пониженным восприятием органами чувств, психическими отклонениями. Не оставляйте вышеуказанных лиц рядом с прибором во время его работы, за исключением случаев, когда за такими лицами осуществляется надзор или проводится подробное инструктирование относительно использования данного прибора лицом, отвечающим за их безопасность.
- Установка, подключение и ремонт прибора должны производиться квалифицированными специалистами, не производите данные действия самостоятельно – обратитесь в авторизованный сервисный центр. Также всегда обращайтесь в сервисный центр в случае необходимости замены электророзетки, повреждения и замены шнура питания, при любых поломках или сомнениях в исправности прибора, при необходимости приобрести и установить оригинальные запчасти.

## **2** Технические характеристики

### **JV BB631**

<b>Ширина</b>	<b>525 мм</b>
<b>Глубина</b>	<b>195 мм</b>
<b>Высота</b>	<b>285 мм</b>
<b>Напряжение</b>	<b>220-240 В, 50 Гц</b>
<b>Потребляемая мощность</b>	<b>113,2 Вт</b>
<b>Мощность (двигатель)</b>	<b>110 Вт</b>
<b>Мощность (лампы)</b>	<b>2x1,6 Вт</b>
<b>Вес (брутто)</b>	<b>3,7 кг</b>
<b>Вес (нетто)</b>	<b>2,6 кг</b>

### 3 Монтаж

**Расположение:** Расстояние от нижней поверхности плиты должно составлять



4. После откручивания винтов аккуратно отделите переднюю панель от корпуса.

3. Открутите винты в указанной области.

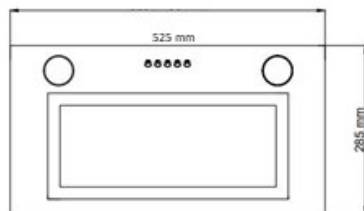

борочным чертежом в разрезе вухонном пространстве.

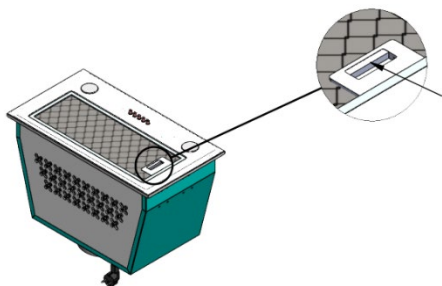

1. Нажмите на указанный фиксатор, чтобы отсоединить защелки фильтра от корпуса.

5. Отсоедините силовые кабели вентилятора от разъема.

6. Установите изделие на поверхность крепления и выполните винтаж, как показано на рисунке.

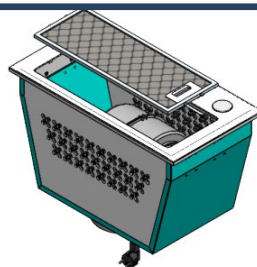

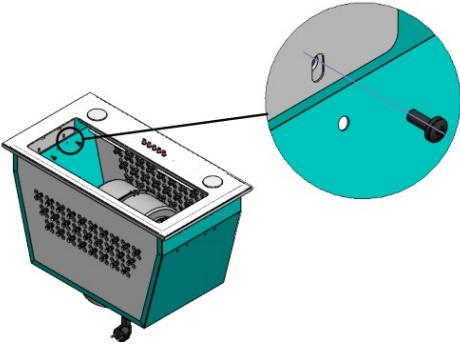

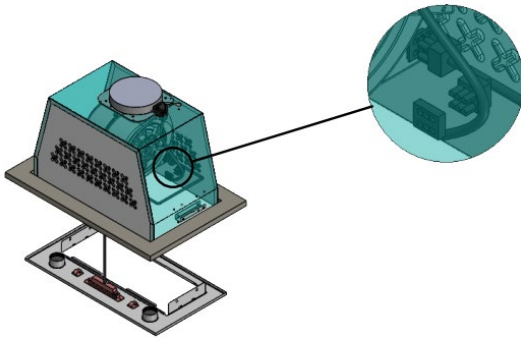

7. Подключите обратно силовые кабели вентилятора к разъему.

8. Аккуратно установите переднюю панель и закрутите винты, как показано на рисунке.

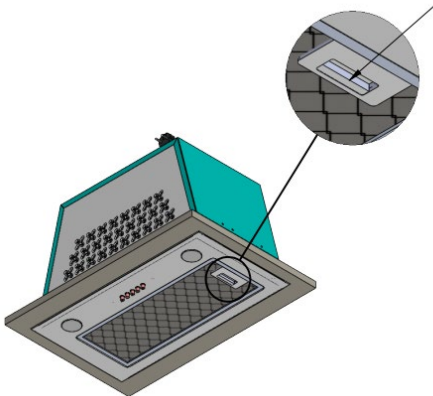
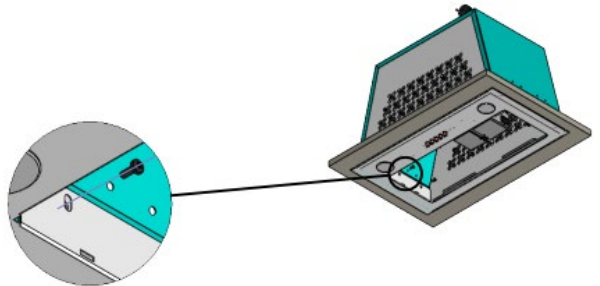

9. Потяните защелку фильтра на себя, чтобы выступы оказались на месте, а затем отпустите защелку, чтобы зафиксировать фильтр.

**ВНИМАНИЕ!** Угольные фильтры не входят в комплектацию вытяжки, их необходимо приобретать отдельно.

Снятие угольных фильтров

1. Для проведения замены вначале снимите алюминиевый жироулавливающий фильтр.
2. Извлеките старый угольный фильтр, слегка надавив на него и повернув против часовой стрелки. Движения должны быть плавными, чтобы не повредить фильтр или вытяжку.
3. Далее установите новый угольный фильтр, слегка прижав его к вентиляционному агрегату и повернув по часовой стрелке. Установите по

одному фильтру слева и справа.

4. Установите алюминиевый фильтр на место.

#### 4 Эксплуатация

- Рекомендуем включать вытяжку до начала приготовления пищи и выключать через 15 минут после окончания процесса приготовления, чтобы полностью очистить воздух в помещении.
- Эффективная работа вытяжки зависит от регулярного ухода и очистки. Особого внимания и регулярной очистки требует жироулавливающий алюминиевый фильтр.
- Алюминиевый фильтр используется для фильтрации воздуха и улавливания содержащихся в нем частиц жира. Через определенный период времени он загрязняется и требует обязательной тщательной очистки. Частота очистки зависит от регулярности использования прибора.
- Система освещения предназначена для использования в процессе приготовления пищи. Пожалуйста, не используйте её в течение длительного времени для общего освещения помещения.

### Панель управления

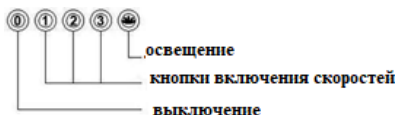

**Кнопка освещения:** вы можете осветить зону приготовления, прикоснувшись к этой области.

**Кнопка выключения:** Нажмите это поле, чтобы выключить прибор во время его работы.

**Кнопки включения скоростей:** Указаны ступени 1, 2 и 3 скорости; Вы можете запустить скорости по своему желанию, нажав любую кнопку.

Уровень шума и мощность двигателя в вытяжках в зависимости от их уровня:

мотор 140 Вт	Ватт	дБА
1-й уровень	81,1	61,5
2-й уровень	102,4	65,4
3-й уровень	117,6	70,1

## Техническое обслуживание и очистка

- Перед началом технического обслуживания и очистки обязательно отключите прибор от сети.
- Внешнюю поверхность протрите мягкой тканью, смоченной в теплой воде. При необходимости используйте нейтральные чистящие средства. Нельзя применять такие растворители как бензин, спирт, амилацетат и пр.
- Не используйте жёсткие губки и абразивные моющие средства, которые могут поцарапать покрытие.
- Для особо сильных или стойких загрязнений используйте специальные чистящие средства, которые имеются в продаже.
- Для очистки стальных поверхностей используйте специально предназначенные для этого средства, в соответствии с указаниями по их применению.
- После очистки протрите поверхность прибора сухой безворсовой тканью.

### Очистка алюминиевого жирулавливающего фильтра

- Алюминиевый фильтр используется для фильтрации воздуха и улавливания содержащихся в нем частиц жира. Рекомендуется очищать его 1 раз в месяц при регулярном использовании.
- Для проведения очистки снимите алюминиевый фильтр. Чтобы его снять, нажмите на фиксатор и извлеките фильтр из крепления. Затем осторожно опустите фильтр вниз и потяните вперед, придерживая другой рукой, чтобы он не упал и не повредил при этом варочную поверхность.
- Промойте его в воде с жидким моющим средством, после чего ополосните чистой водой и хорошо просушите. Фильтр также можно мыть в посудомоечной машине.
- После мытья фильтр может поменять цвет – это нормальное явление, замена фильтра при этом не требуется.
- Установите алюминиевый фильтр на место, выполнив описанные выше действия в обратном порядке.

## УСТРАНЕНИЕ НЕИСПРАВНОСТЕЙ

Все неисправности вытяжки, вызванные отказом (за исключением замены лампы освещения), устраняются только специалистами ремонтных организаций. Непрофессиональное вмешательство и ремонт вытяжки опасны, так как могут привести к нарушению работоспособности, поражению электрическим током и короткому замыканию. Если Ваша вытяжка нуждается в ремонте, обратитесь в сервисные службы.

Неисправность, её внешнее проявление	Вероятная причина	Способ устранения
Вытяжка плохо втягивает пар.	Засорился фильтр.	Промыть или заменить фильтр.
Не работает лампа освещения.	Перегорела лампа.	Заменить лампу.
Вытяжка работает шумно, вибрирует.	Вытяжка неправильно закреплена. Элементы крепления не надежно установлены и затянуты.	Вытяжку закрепить с использованием точек крепления. После регулировки затянуть все монтажные винты до упора.

## 6 Охрана окружающей среды



### Утилизация продукта

Прибор собран из современных и безопасных материалов. По окончании срока службы, во избежание возможного причинения вреда жизни, здоровью потребителя, его имуществу или окружающей среде, прибор должен быть утилизирован отдельно от бытовых отходов в соответствии с правилами по утилизации электрических и электронных приборов в вашем регионе. Собирая и перерабатывая отходы, вы помогаете сохранить природные ресурсы планеты.

### Утилизация упаковки

Упаковочные материалы опасны для детей. Храните упаковочные материалы в недоступном для детей месте. Упаковка продукта изготовлена из переработанного материала. Сортируйте мусор в соответствии с инструкциями по обращению с отходами. Не выбрасывайте вместе с обычным бытовым мусором.

Производитель не берет на себя ответственность за ошибки в данной инструкции, возникшие в процессе печати. Производитель имеет право вносить в свои изделия изменения, которые он сочтет полезными для своих изделий, сохраняя при этом основные характеристики.

## Торговая марка Jacky's

**Адрес производства:** 75.Yıl OSB Mahallesi, 14.Cadde No:2/ A/  
Odunpazarı, 26250, Esişehir, Türkiye

**Импортер:** ООО «Смарт Дистрибьюшен»

**Адрес импортера:** 109052, г. Москва, Смирновская ул, дом  
№ 25, строение 4

**Made in Turkey** / Сделано в Турции

**Гарантийный срок 12 месяцев**

**Сайт:** [www.jackys.com.ru](http://www.jackys.com.ru)

