

# ИНСТРУКЦИЯ ПО ЭКСПЛУАТАЦИИ

## ВЫТЯЖКА

Модель:

**КТИ90PRO1ХА**

**КТИ120PRO1ХА**

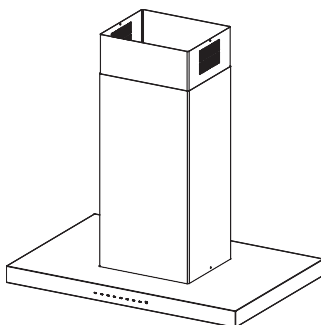

3100556

## Уважаемый клиент!

Благодарим вас за выбор техники Bertazzoni для своего дома!

Моя семья начала производить кухонную технику в Италии ещё в 1882 году, создав себе надёжную репутацию благодаря качеству продукции, инженерным инновациям и страсти к хорошей еде.

Сегодня наши изделия отличаются уникальным сочетанием подлинного итальянского дизайна и новейших технологий. Наша миссия заключается в создании отлично функционирующей бытовой техники, которая полностью отвечает требованиям своих пользователей.

Производя красивые приборы, мы реагируем на мнение наших клиентов о хорошем дизайне. Благодаря их универсальности и простоте в использовании приготовление пищи с помощью оборудования «Bertazzoni» становится настоящим удовольствием.

Это руководство поможет вам научиться пользоваться и ухаживать за прибором «Bertazzoni» наиболее безопасным и эффективным образом, чтобы он мог обеспечить вам наибольшее удовлетворение на долгие годы.

Я очень надеюсь, что вам понравится!

Paolo Bertazzoni  
Президент

Handwritten signature of Paolo Bertazzoni in black ink.

# 1. ИНФОРМАЦИЯ ПО ТЕХНИКЕ БЕЗОПАСНОСТИ

**i** Для вашей безопасности и правильной работы прибора внимательно прочитайте это руководство перед установкой и эксплуатацией. Всегда храните эти инструкции вместе с прибором, даже при перевозке или продаже. Пользователи должны в полной мере знать, как работает устройство и как обеспечивается его безопасность.



Электрическое подключение должно быть выполнено специалистом.

- Производитель не несет ответственности за любые повреждения, вызванные неправильной установкой.
- Минимальное безопасное расстояние между верхней частью газовой плиты и вытяжкой составляет 650 мм
- Если в инструкциях по установке газовой плиты указано большее расстояние, это требование необходимо соблюдать.
- Убедитесь, что напряжение сети соответствует значению, указанному на паспортной табличке, прикрепленной к внутренней части вытяжки.
- Средства автоматического отключения должны входить в стационарную проводку в соответствии с правилами монтажа.
- Для приборов класса I убедитесь, что внутренний источник питания обеспечивает достаточное заземление.

- Подсоедините вытяжку к дымоходу посредством трубы диаметром не менее 120 мм. Путь к дымоходу должен быть максимально коротким.
- Должны быть выполнены правила, касающиеся выпуска воздуха.
- Не подключайте вытяжку к вытяжным каналам, содержащим пары горения (от котлов, каминов и т. д.).
- Если вытяжка используется в сочетании с неэлектрическими приборами (например, устройствами сжигания газа), в помещении должна быть обеспечена достаточная степень аэрации, во избежание обратного потока выхлопных газов. Когда вытяжка используется вместе с приборами, работающими на другой энергии, помимо электрической, отрицательное давление в помещении не должно превышать 0,04 мбар, во избежание попадания паров в помещение из вытяжки.
- Воздух нельзя выпускать в дымоход, который используется для отвода паров от приборов, работающих на газе или других видах топлива.
- Если шнур питания поврежден, его необходимо заменить у производителя или представителя сервисной службы.
- Подключите вилку к розетке, соответствующей действующим нормам, расположенной в доступном месте.
- Что касается технических мер и мер техники безопасности, которые должны быть приняты для отвода дыма,

важно строго соблюдать правила, предусмотренные местными властями.

 **ПРЕДУПРЕЖДЕНИЕ:** Перед установкой вытяжки снимите защитные пленки.

- Используйте только винты и мелкие детали для поддержки вытяжки.

 **ПРЕДУПРЕЖДЕНИЕ:** Невыполнение требований этого руководства относительно установки винтов или крепежных устройств может привести к поражению электрическим током.

- Не смотрите прямо на свет через оптические устройства (бинокли, лупы...).
- Не разжигайте огонь под вытяжкой во избежание риска пожара.
- Данный прибор разрешается использовать детям в возрасте от 8 лет и старше, а также лицам с ограниченными физическими, сенсорными или умственными способностями или недостатком опыта и знаний, если они получили инструкции относительно безопасного использования прибора и понимают связанные с использованием опасности. Детям запрещается играть с прибором. Детям запрещается выполнять чистку и обслуживание прибора без присмотра взрослых.
- Необходимо следить за детьми, чтобы они не играли с прибором.
- Прибор запрещается использовать лицам (включая детей) с ограниченными физическими, сенсорными или умственными способностями или недостатком

опыта и знаний, если только они не найдутся под надзором или не получили инструкции относительно безопасного использования прибора.

 Доступные компоненты могут нагреваться при использовании с кухонной техникой.

- Очищайте и/или заменяйте фильтры по истечении указанного периода времени (опасность пожара). См. раздел «Уход и чистка».
- Должна быть обеспечена достаточная вентиляция помещения, если вытяжка используется одновременно с приборами, работающими на газе или другом топливе (не применимо к приборам, которые выпускают воздух только обратно в помещение).
- Символ  на изделии или на его упаковке указывает на то, что это изделие нельзя утилизировать вместе с бытовыми отходами. Вместо этого его необходимо передать в соответствующий пункт сбора для переработки электрического и электронного оборудования. Правильная утилизация этого изделия поможет предотвратить возможные негативные последствия для окружающей среды и здоровья людей, которые в противном случае могут быть вызваны неправильным обращением с этим изделием. Для получения более подробной информации о переработке этого изделия свяжитесь с местной администрацией, службой утилизации бытовых отходов или магазином, в котором вы приобрели изделие.

## 2. ЭКСПЛУАТАЦИЯ

- Вытяжка предназначена исключительно для домашнего использования, для устранения запахов кухни.
- Никогда не используйте вытяжку в целях, для которых она не предназначена.
- Никогда не оставляйте высокий открытый огонь под вытяжкой во время работы.
- Отрегулируйте интенсивность пламени, чтобы направить его только на дно посуды, следя за тем, чтобы пламя не охватывало боковые стороны.
- Необходимо постоянно контролировать фритюрницы во время использования: перегретое масло может загореться.

## 3. УХОД И ЧИСТКА

- Фильтр с активированным углем не подлежит промывке и восстановлению. Его необходимо менять примерно каждые 4 месяца эксплуатации или чаще при особенно интенсивном использовании (W1).

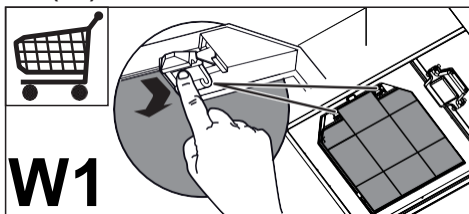

- Жироулавливающие фильтры необходимо чистить каждые 2 месяца эксплуатации или чаще при особенно интенсивном использовании, и их можно мыть в посудомоечной машине (Z).

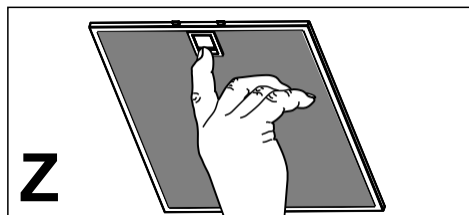

- Протрите вытяжку влажной тканью и нейтральным жидким моющим средством.

## 4. ЭЛЕМЕНТЫ УПРАВЛЕНИЯ



Кнопка	Функция	Индикатор
<b>A</b>	Включает/выключает свет с максимальной интенсивностью.	Вкл./выкл.
	Нажмите и удерживайте в течение примерно 2 секунд Включает/выключает свет в деликатном режиме освещения.	Вкл./выкл.
<b>B</b>	Выключает двигатель.	
	Нажмите и удерживайте в течение примерно 5 секунд, чтобы заблокировать/разблокировать клавиатуру, например, для очистки поверхности.	Кнопки загораются поочередно.
<b>C</b>	Включает/выключает двигатель на первой скорости.	Вкл./выкл.
<b>D</b>	Включает/выключает двигатель на второй скорости.	Вкл./выкл.
<b>E</b>	Включает/выключает двигатель на третьей скорости.	Вкл./выкл.
<b>F</b>	Включает/выключает <b>интенсивную</b> скорость на любой другой скорости, включая выключенный двигатель. Эта скорость устанавливается на 10 минут, после чего система возвращается к скорости, которая была установлена ранее. Подходит для борьбы с максимальными уровнями кулинарных запахов. Функцию также можно отключить нажатием кнопки <b>B</b> .	Мигает раз в секунду.
	Нажмите и удерживайте кнопку в течение примерно 5 секунд при выключенной нагрузке (двигатель и свет), чтобы включить/выключить уведомление угольного фильтра.	<b>Кнопка B</b> (мигает дважды) - уведомление включено. <b>Кнопка B</b> (мигает один раз) - уведомление выключено.
<b>G</b>	<b>Функция 24 ч</b> Включает/выключает двигатель на первой скорости и обеспечивает циркуляцию в течение 10 минут каждый час. Ее нельзя активировать, если используются функции <b>интенсивной работы</b> или <b>задержки</b> .	Вкл./выкл.
	Когда срабатывает сигнализация о переполнении фильтров, ее можно сбросить, нажатием и удержанием этой кнопки в течение примерно 5 секунд. Эти уведомления видны только при выключенном двигателе.	<b>B</b> мигнет три раза. Когда процедура заканчивается, показанное ранее уведомление выключается: <b>Мигает кнопка G</b> , что указывает на необходимость промывки металлических жира улавливающих фильтров. Сигнал срабатывает после того, как вытяжка проработала 100 рабочих часов. <b>Мигает кнопка G</b> , что указывает на необходимость замены угольных фильтров, а также промывки металлических жира улавливающих фильтров. Сигнал срабатывает после того, как вытяжка проработала 200 рабочих часов.
<b>H</b>	<b>Функция задержки</b> Включает/выключает автоматическое отключение с задержкой 30 минут. Подходит для полного устранения остаточных запахов. Может быть задействована из любого положения. Ее нельзя активировать, если используются функции <b>интенсивной работы</b> или <b>24 ч</b> .	Вкл./выкл.
	Нажмите и удерживайте кнопку в течение примерно 5 секунд при выключенной нагрузке (двигатель и свет), чтобы включить/выключить дистанционное управление.	<b>Кнопка B</b> (мигает дважды) - дистанционное управление включено. <b>Кнопка B</b> (мигает один раз) - дистанционное управление выключено.
<b>R</b>	Приемник дистанционного управления.	

## 5. ДИСТАНЦИОННОЕ УПРАВЛЕНИЕ (ДОП. ОБОРУДОВАНИЕ)

Пульт дистанционного управления работает от батареи типа CR2032 3 В (не входит в комплект).

- Не держите пульт дистанционного управления вблизи источников тепла.
- Не выбрасывайте батареи вместе с обычными отходами, они должны быть помещены в специальные контейнеры.

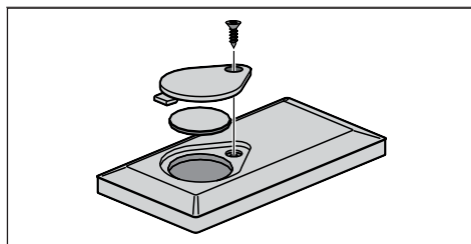

## 6. ОСВЕЩЕНИЕ

- Для замены обратитесь в службу технической поддержки («Для покупки обратитесь в службу технической поддержки»).

## Технические характеристики

Максимальная производительность	700 м3/час
Напряжение сети, частота	220/240 В, 50/60 Гц
Уровень шума	69 дБ
Общая потребляемая мощность	270 Вт

\* \*'" '\$' #' %\$



Импортер продукции Bertazzoni SpA, Италия - ООО Компания «КОРОС»  
125040, Москва, 5-я улица Ямского Поля, д. 7, к. 2. ОГРН 5147746339956 ИНН/КПП  
7714951269/771401001 Эксклюзивный дистрибьютор, ответственный за гарантийные  
обязательства производителя, в РФ и странах ЕАЭС, - ООО «КРЕДО М»,  
125040, Москва, 5-я ул. Ямского Поля, д.7, к.2. ОГРН 1197746027270 ИНН/КПП  
7714437173/771401001